

TESI EF

Eléctrico



Mod. TESI EF, 602 X 692 mm., color Blanco Estándar (cód. 01)

Radiadores eléctricos **TESI EF**

El **TESI** de siempre, pero eléctrico. El sistema más funcional y elegante de calentar cualquier ambiente, gracias a su estructura tubular que garantiza una distribución óptima de la energía.



Radiadore Tesi ef, color Blanco Estándar (cód. 01)



En foto: Radiadore TESI ef eléctricos. Tres columnas, altura mm 602, anchura mm 692, color Blanco Perla (cod. 16).

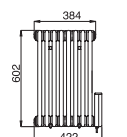
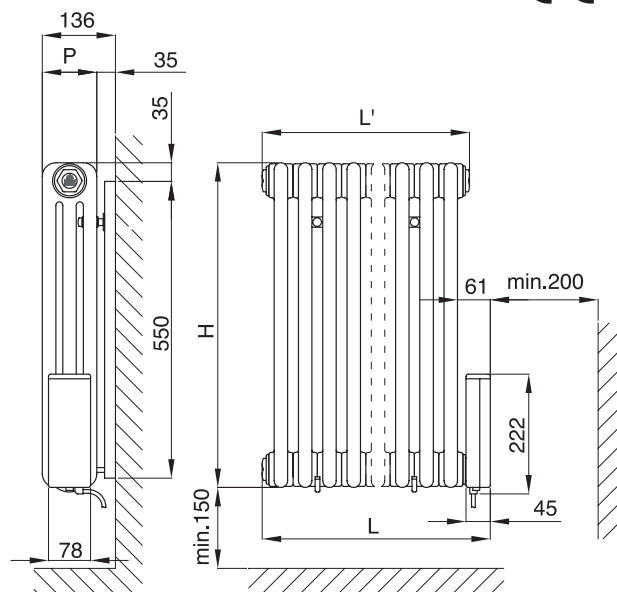

TESI3 EF-600-8

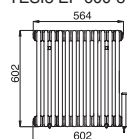

TESI3 EF-600-12

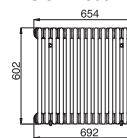

TESI3 EF-600-14

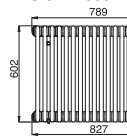

TESI3 EF-600-17

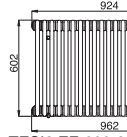

TESI3 EF-600-20

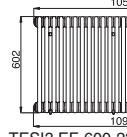

TESI3 EF-600-23

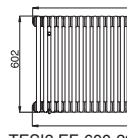

TESI3 EF-600-29

CARACTERÍSTICAS:

Fabricados en acero y rellenos de líquido termoconvector, los radiadores eléctricos en acero TESI EF son los radiadores decorativos por excelencia.

Acabados por cataforesis y polvo epoxi blanco estándar.

Dispone de una resistencia eléctrica interna con termostato de seguridad que limita la temperatura máxima del agua a 70°C / 75°C y un termofusible de seguridad a 104°C. La tensión de alimentación es de 230V/1ph/50 Hz, el grado de aislamiento es de Clase II (por lo que no necesita de toma de tierra).

La resistencia incorpora un termostato ambiente electrónico con control 'fil-pilote'.

El control electrónico consta de un termostato que permite escoger la temperatura ambiente de 7°C a 30°C y dispone de las siguientes funciones:

1) **CONFORT:** Mantiene la temperatura seleccionada por el usuario.

2) **PARO:** Detiene la alimentación de la resistencia calefactora independientemente de la temperatura programada (Tset) (led apagado).

3) **FUNCIÓN ANTIHIELO:** Regula la temperatura a 7°C.

4) **FUNCIONAMIENTO NOCTURNO REDUCIDO:**

Regula la temperatura T = Tset -3,5°C.

5) **FUNCIONAMIENTO CONFORT -1°C:**

Regula la temperatura T = Tset -1°C.

6) **FUNCIONAMIENTO CONFORT -2°C:**

Regula la temperatura T = Tset -2°C.

7) **AUTO:** Activa el control mediante "fil-pilote", permitiendo el control de las mismas funciones que el control electrónico.

Fijación: soportes murales color blanco estándar, incluidos en el embalaje.

MODELO	Código	Elementos n.	Profundidad P mm	Altura H mm	Anchura Tot. L mm	Anchura L'mm	Peso* Kg	Pot. eléctrica Watt
TESI3EF-600-8	RT3060008010030	8	101	602	422	384	18,7	400
TESI3EF-600-12	RT3060012010052	12	101	602	602	564	27,6	600
TESI3EF-600-14	RT3060014010044	14	101	602	692	654	32,0	800
TESI3EF-600-17	RT3060017010048	17	101	602	827	789	38,7	1000
TESI3EF-600-20	RT3060020010056	20	101	602	962	924	45,4	1200
TESI3EF-600-23	RT3060023010036	23	101	602	1097	1059	52,1	1500
TESI3EF-600-29	RT3060029010023	29	101	602	1367	1329	65,4	2000

01 = código color blanco estándar

Accesorio incluido en el precio

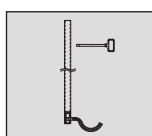

Soporte blanco pared



Detalle control termostático TESI EF